

第4回全日本青少年フルコンタクト空手道選手権大会

階級番号: 36

中学1年生 男子 軽量級(43kg未満)

本戦:1分30秒 延長戦:1分30秒(マスト判定)
 【入賞人数:4名】
 3G 第1試合場

年齢/性別	身長/体重	級位・帯	所属	氏名	ゼッケン
13男	153/41	01級	極真武道空手連盟 極真拳武会 さいたま浦和支部	フクバ タイセイ 福場 大晴	900
13男	143/37	02級	新極真会 山口中央支部	クラカワ ソラ 藏川 空	901
13男	153/38	01級	一般社団法人 魚本流空手拳法連盟	カギ ソラ 鍵 空良	902
13男	160/40	01級	新極真会 東京江戸川支部	フジタ シュウヘイ 藤田 秀平	903
13男	147/37	03級	新極真会 兵庫中央支部	スギモト ユウキ 杉本 悠樹	904
13男	145/40	02級	新極真会 沖縄支部	イシカワ マナト 石川 真悠	905
12歳男	158/42	初段	JKJO中部地区	フジハラ カイリ 藤原 快吏	906
13男	149/40	02級	新極真会 埼玉武蔵支部	カトウ リョウ 加藤 凌	907
13男	148/42	02級	新極真会 東京ベイ港支部	ヤマウチ リヒト 山内 理仁	908
13男	145/37	02級	武道空手 至道会館	ミキ ショウリ 三木 翔聖	909
13男	144/42	02級	新極真会 兵庫中央支部	タカヤマトウヤ 高山 東弥	910
13男	148/38	03級	清凜館	ヨシダ シュンペイ 吉田 駿平	911
13男	155/41	05級	武奨館 吉村道場	ナガカワ トキ 永川 翔絆	912
13男	151/42	04級	新極真会 厚木・赤羽支部	イタニ タクミ 伊谷 拓実	913
13男	140/40	01級	新極真会 大阪東部支部	アダチ コウガ 足立 煌月	914
13男	149/39	初段	極真会館 浜井派	カワカミ ユウマ 川上 勇真	915
13男	157/41	03級	空手道MAC	ササキ アイト 佐々木 逢糸	916
13男	145/42	01級	新極真会 東京江戸川支部	ミヤモト シュウタ 宮本 修汰	917
11男	141/32	04級	新極真会 高知支部	オオスギ エイト 大杉 瑛人	918
13男	152/42	01級	新極真会 愛知中央支部	シマツ タツヒト 嶋津 龍仁	919
13男	149/42kg	02級	新極真会 兵庫中央支部	ミナミ シンギ 南 慎宜	920
13男	145/35	04級	極真武道空手連盟 極真拳武会 さいたま浦和支部	サカイ シュウマ 酒井 秀真	921
12男	144/34	02級	極真会館 浜井派	クノケイタ 久野 敬太	922
13男	150/42	初段	清凜館	ソブエ ヒロト 祖父江 洋斗	923
13男	142/42	02級	新極真会 福岡支部	オオタ シュウト 太田 蹴斗	924
13男	145/39	03級	新極真会 三重北道場	チカモチ リンタロウ 近持 凜太郎	925
13男	145/42	03級	新極真会 沖縄支部	ムラヤマ リク 村山 稟空	926
13男	155/40	05級	武奨館 吉村道場	ナガカワ ルキ 永川 耀絆	927
13男	140/34	初段	JKJO中部地区	キタガワ リク 北川 凌久	928
13男	152/40	03級	日本空手道 久保田道場	ワタナベ マモル 渡邊 守	929
13男	156/42	準初段	桜塾	スミルイト 鷲見 琉斗	930

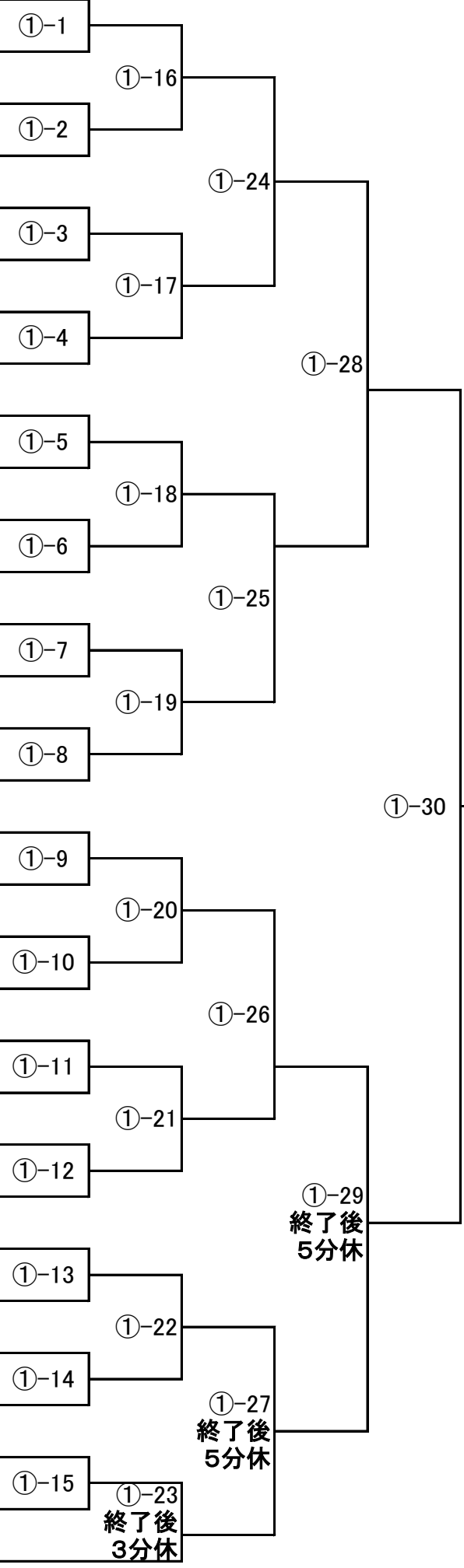

第4回全日本青少年フルコンタクト空手道選手権大会

階級番号: 37

中学1年生 男子 中量級(49kg未満)

本戦: 1分30秒 延長戦: 1分30秒(マスト判定)
 【入賞人数: 4名】
 3G 第3試合場

年齢/性別	身長/体重	級位・帯	所属	氏名	ゼッケン
13男	158/48	01級	極真武道空手連盟 極真拳武會 さいたま浦和支部	オカモト ハルマ 岡本 東真	931
13男	160/47	02級	新極真会 栃木支部	ヤマグチ イツキ 山口 樹	932
12男	158/47	02級	新極真会 愛知中央支部	マツウラ トワ 松浦 永遠	933
13男	158/48	01級	新極真会 兵庫中央支部	サワキ コウタ 澤木 航太	934
13男	160/45	05級	空手道無限勇進会	フクダ ソウマ 福田 颯馬	935
13男	145/44	02級	新極真会 福岡支部	ナカヤマ ソウタ 中山 颯宝	936
13男	166/48	04級	新極真会 総本部	ノダ ユウヘイ 野田 雄平	937
13男	153/47	01級	新極真会 浦和支部	ヤナギダ セイゴ 柳田 誠悟	938
13男	155/46	03級	空手道MAC	オオクボ コウスケ 大久保 昂祐	939
12男	150/47	01級	新極真会 東京豊島支部	カメイ リュウノスケ 亀井 龍之介	940
12男	160/48	01級	一般社団法人国際空手道連盟 ワールド極真会館	カワラダ ショウマ 河原田 匠真	941
13男	158/48	02級	新極真会 沖縄支部	エグチ ヒロヤ 江口 洋哉	942
13男	156/47	初段	武道教育センター優至会	ツカモト ダイキ 塚本 大剛	943
13男	154/44	03級	新極真会 福岡支部	ワタリ シド 渡 獅斗	944
13男	162/46	初段	新極真会 東京江戸川支部	シバタ コウシ 柴田 航志	945
13男	164/48	02級	新極真会 総本部	ムトウ コウスケ 武藤 廣祐	946
13男	153/43	04級	NPO法人国際空手拳法連盟 白蓮会館	ヨシダ ハル 吉田 陽	947
13男	155/46	01級	大山道場	オオヤマ コウセイ 大山 晃生	948
13男	158/42	02級	新極真会 世田谷・杉並支部	タンザワ ハナビ 丹澤 華日	949
13男	160/46	02級	講士館	ヤグルマ ダイチ 矢車 大地	950
13男	148/43	02級	新極真会 愛知中央支部	ヨシムラ コハク 吉村 胡珀	951
13男	148/44	02級	武道空手 至道会館	ツノウ イツキ 都能 樹	952
13男	153/43	04級	新極真会 大阪北支部	ミヤケ ヒロト 三宅 裕大	953
13男	153/46	02級	新極真会 埼玉大宮西支部	タノ カイセイ 田野 海晴	954
13男	163/48	02級	新極真会 佐賀筑後支部	ヨネダ ソウシ 米田 壮志	955

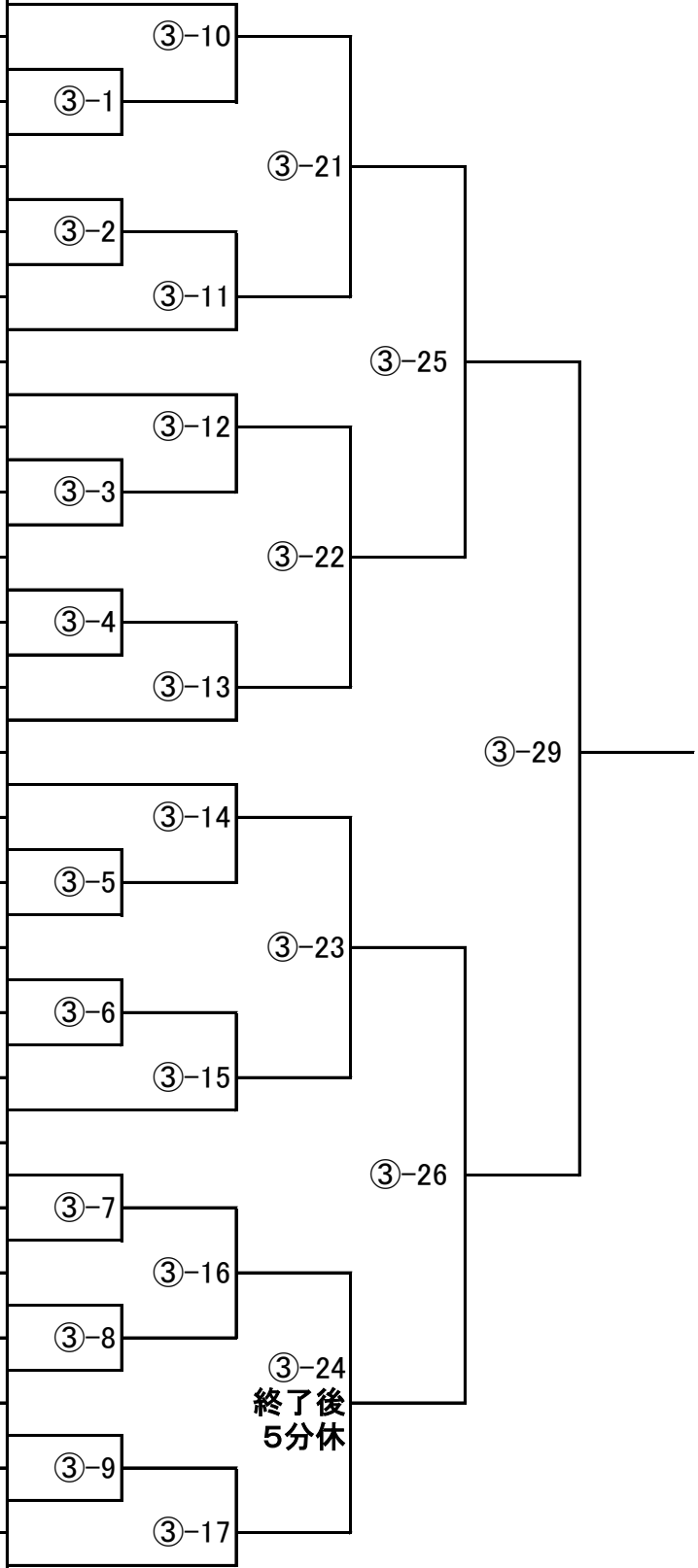

第4回全日本青少年フルコンタクト空手道選手権大会

階級番号: 38

中学1年生 男子 軽重量級(55kg未満)

本戦: 1分30秒 延長戦: 1分30秒(マスト判定)
 【入賞人数: 4名】
 3G 第7試合場

年齢/性別	身長/体重	級位・帯	所属	氏名	ゼッケン
13男	161/52	準初段	桜塾	ハマ ユウキ 濱 佑輝	956
13男	164/51	03級	実戦格闘空手道場 雅	カサイフミヤ 葛西 郁弥	957
13男	152/49	01級	新極真会 東京豊島支部	ヒライ シュウエイ 平井 秀瑛	958
13男	172/52	04級	一般社団法人 日本国際空手協会	スタ ルイ 須田 琉偉	959
12男	160/50	04級	新極真会 群馬支部	イチカワ トモヒサ 市川 智久	960
13男	159/48	01級	新極真会 東京江戸川支部	キムラ レン 木村 蓮	961
13男	165/53	01級	空手道 四葉会	コイズミ レン 小泉 廉	962
13男	158/54	02級	新極真会 沖縄支部	ヤマモリ シュリ 山盛 珠李	963
13男	162/50	03級	新極真会 川崎東湘南支部	トクナガ ダイチ 徳永 大智	964
13男	157/52	02級	新極真会 佐賀筑後支部	イガワ リオン 井川 利恩	965
13男	157/53	05級	立志会	サカイ ヒナタ 酒井 陽向	966
13男	165/52	02級	新極真会 兵庫中央支部	カイタ ヒュウガ 甲斐田 彪我	967
13男	152/52	準初段	桜塾	タイナカ シュウ 田井中 秀	968
13男	154/51	01級	新極真会 浦和支部	ハニユウ リュウジ 羽生 龍二	969
13男	160/50	04級	一般社団法人 日本国際空手協会	ホソベ カイト 細部 凱士	970
13男	169/54	03級	空手道MAC	オオトモ コウ 大友 虎空	971
13男	165/53	02級	新極真会 大阪なにわ支部	ウエダ ハヤト 植田 駿斗	972
13男	148/51	01級	新極真会 東京城南川崎支部	フクハラ ミツマサ 福原 光将	973
13男	163/52	01級	KWU戦士JAPAN成嶋道場	タケミヤ カント 竹宮 寛翔	974
13男	169/54	03級	新極真会 東京首都西支部	オザワ カイセイ 小澤 魁星	975
13男	163/51	01級	富田流実践空手道 成心會	イシトビ カズト 石飛 一翔	976
13男	170/48	04級	新極真会 静岡支部	ヤマザキ ソウスケ 山崎 颯介	977
13男	165/54	02級	新極真会 茨城県央支部	オダギリ ソウタ 小田切 創太	978
13男	150/50	05級	空手道 仁聖会	カワニシ ハルト 川西 陽翔	979
13男	166/53	02級	新極真会 福岡支部	タマウラ カイセイ 玉浦 海晴	980

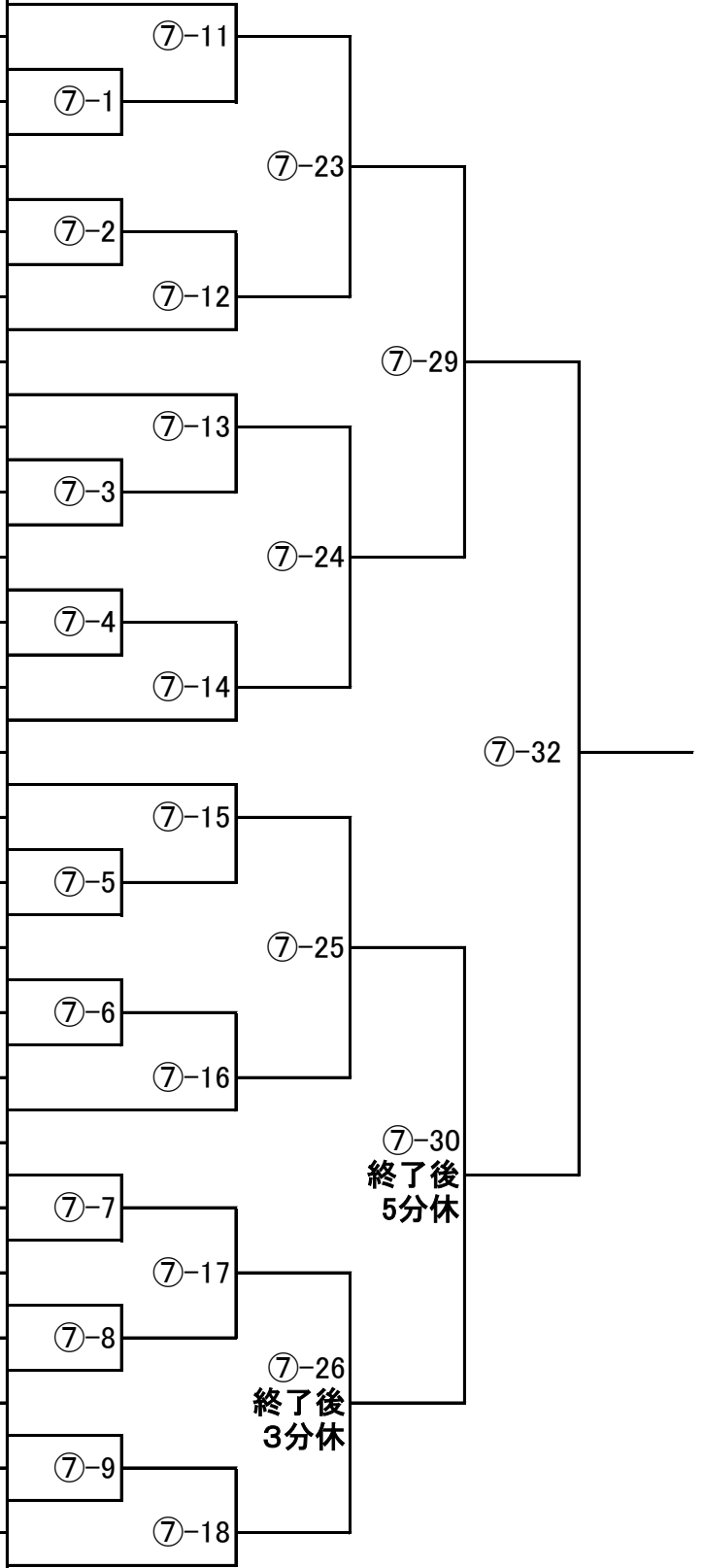

第4回全日本青少年フルコンタクト空手道選手権大会

階級番号: 39

中学1年生 男子 重量級(55kg以上)

本戦: 1分30秒 延長戦: 1分30秒(マスト判定)
 【入賞人数: 4名】
 3G 第5試合場

年齢/性別	身長/体重	級位・帯	所属	氏名	ゼッケン
13男	164 / 62	02級	新極真会 福岡支部	ミヤザキ ハンジュ 宮崎 絆守	981
13男	162 / 65	01級	空手道 四葉会	スエマツ ユサ 末松 裕咲	982
13男	162 / 69	03級	新極真会 西神奈川支部	マエノ コウセイ 前野 昊成	983
13男	162 / 65	初段	正援塾	シノミヤ シュウヤ 四宮 柊矢	984
13男	163 / 68	01級	NPO法人国際空手拳法連盟 白蓮会館	ヤマサワ リンタロウ 山澤 凜太郎	985
13男	160 / 54kg	02級	日本空手道 神武会館	クリバラ ミト 栗原 未斗	986
13男	168 / 72	初段	武道教育センター優至会	キヤマ テツタ 木山 耀太	987
13男	165 / 93	02級	新極真会 総本部	ナラザキ ヨウ 奈良崎 央	988
13男	163 / 60	01級	一般社団法人国際空手道連盟 ワールド極真会館	ヒラキ シンペイ 開 伸平	989
13男	180 / 76	01級	極真武道空手連盟 極真拳武会 さいたま浦和支部	ヨシクラ タクト 吉倉 巧翔	990
13男	162 / 58	初段	KWU戦士JAPAN成嶋道場	オオハラ ユト 大原 夢翔	991
13男	171 / 91	01級	新極真会 大阪北支部	マスノ コウヘイ 益野 康平	992
12男	163 / 64	04級	フルコンタクトカラテスクール	メグリカミ リョウタ 廻神 亮汰	993
13男	162 / 72	02級	新極真会 浦和支部	キクチ ケン 菊地 顕	994
13男	163 / 60	02級	日本武道連合会 勇士會館	イケガミ ニコ 池上 仁心	995
13男	162 / 67	01級	新極真会 大阪なにわ支部	マエダ トア 前田 翔亜	996
13男	165 / 87	03級	空手道 光誠会	タナカ イツセイ 田中 一誠	997
13男	175 / 75	06級	新極真会 埼玉大宮西支部	ナカバヤシ タクマ 中林 拓真	998
13男	170 / 65	01級	武道教育センター優至会	ナガサワ コウメイ 長澤 煌明	999
13男	169 / 77	01級	一般社団法人 国際空手道連盟 極真会館 神奈川県加藤道場	ホシ リンセイ 保子 凜成	1000
13男	178 / 80	04級	新極真会 湘南支部	スズキ セイジ 鈴木 誠史	1001
13男	163 / 71	01級	桜塾	イトウ コウスケ 伊藤 康修	1002
13男	168 / 87	01級	空手道 四葉会	カチ クウ 可知 来生	1003

第4回全日本青少年フルコンタクト空手道選手権大会

階級番号: 40

中学1年生 女子 軽量級(45kg未満)

本戦: 1分30秒 延長戦: 1分30秒(マスト判定)
 【入賞人数: 4名】
 3G 第8試合場

年齢/性別	身長/体重	級位・帯	所属	氏名	ゼッケン
13 女	152 42	02級	新極真会 福岡支部	カワナカ アイラ 川中 杏莉良	1004
13 女	157 43	03級	空手道MAC	カネコ マリカ 金子 茉莉香	1005
13 女	158 44	04級	フルコンタクトカラテスクール	イトウ ミオ 伊東 美緒	1006
13 女	148 44	02級	一般社団法人 国際空手道連盟 極真会館 沖縄県支部	キュナ リノン 喜友名 凜音	1007
13 女	156 43	初段	JKJO中部地区	ヨシダヤ ラン 吉田谷 蘭	1008
13 女	153 38	03級	新極真会 三重北道場	ミゾグチ ナナミ 溝口 七海	1009
13 女	159 44	01級	新極真会 栃木支部	ワタナベ アヤネ 渡邊 絢音	1010
13 女	151 41	初段	義和流拳法	フクシマ コト 福島 古都	1011
13 女	160 43	01級	極真空手道 忍會	イチモリ ミスミ 市森 美澄	1012
0 女	160 44	無級	新極真会 厚木・赤羽支部	ミガワ ヒナ 箕川 陽花	1013
13 女	151 39	01級	桜塾	スズキ アリア 鈴木 亜梨愛	1014
13 女	152 44	02級	新極真会 和歌山支部	スギモト ヒナノ 杉本 陽菜乃	1015
13 女	154 41	01級	新極真会 愛知中央支部	タバタ リカ 田端 莉茄	1016
13 女	160 43	02級	武道空手 至道会館	タカミ メイ 高見 芽生	1017
13 女	152 44	01級	空手道 四葉会	イケダ ハル 池田 暖	1018
13 女	158 44	02級	新極真会 福岡支部	ムラタ アスミ 村田 愛純	1019

第4回全日本青少年フルコンタクト空手道選手権大会

階級番号: 41

中学1年生 女子 重量級(45kg以上)

本戦: 1分30秒 延長戦: 1分30秒(マスト判定)
 【入賞人数: 4名】
 3G 第10試合場

年齢/性別	身長/体重	級位・帯	所属	氏名	ゼッケン
13 女	152 52	04級	NPO法人国際空手拳法連盟 白蓮会館	タナカ ミハヤ 田中 美颯	1020
13 女	150 52	02級	新極真会 岡山東支部	ヨシモリ アマネ 吉森 天羽	1021
13 女	159 58	02級	新極真会 千葉南支部	オオクマ ヒマリ 大熊 日葵	1022
12 女	151 46	05級	蒼天塾	シロミズ ヒナ 白水 ひな	1023
13 女	161 49	03級	空手道 光誠会	クマガエ リン 熊谷 凜	1024
13 女	157 49	01級	正伝流空手道中村道場	クリハラ リオ 栗原 里桜	1025
13 女	162 64	01級	新極真会 愛知中央支部	モトムラ イロハ 本村 彩羽	1026
13 女	158 46	02級	空手道MAC	オカムラ ハルノ 岡村 遥乃	1027
13 女	154 49	03級	義和流拳法	カシワダ シオリ 柏田 詩織	1028
13 女	155 49	01級	新極真会 東京城南川崎支部	サワイ ウル 澤井 歌流	1029
13 女	160 51	準初段	桜塾	フジタ セリ 藤田 星莉	1030
13 女	163 52	02級	一般社団法人国際空手道連盟 ワールド極真会館	イワキリ マリア 岩切 菜梨愛	1031
13 女	162 46	01級	新極真会 奈良支部	タムラ ユラ 田村 結良	1032
13 女	172 62	05級	一般社団法人 日本国際空手協会	ニシダ アイル 西田 愛瑠	1033
13 女	162 51	02級	新極真会 福岡支部	アミカワ エム 網川 咲夢	1034
13 女	160 52	03級	空手道無限勇進会	ヌマタ カノン 沼田 佳音	1035
13 女	160 50	01級	新極真会 静岡支部	マツモト リオ 松本 莉和	1036
13 女	165 55	01級	日本空手道 木鷄會	サクライ メイ 櫻井 芽生	1037
13 女	160 50	02級	新極真会 沖縄支部	ガオ ヨハル 高 与晴	1038
13 女	163 57	01級	日本空手連盟 誠真会館	イトウ チエ 伊藤 千愛	1039
12 女	154 52	初段	新極真会 東京江戸川支部	アキバ リオナ 秋葉 理央奈	1040

第4回全日本青少年フルコンタクト空手道選手権大会

階級番号: 42

中学2年生 男子 軽量級(49kg未満)

本戦: 1分30秒 延長戦: 1分30秒(マスト判定)
 【入賞人数: 4名】
 3G 第11試合場

年齢/性別	身長/体重	級位・帯	所属	氏名	ゼッケン
14男	155/44	初段	日本空手道連盟 聖心會	ムラカミ ユウヤ 村上 雄哉	1041
14男	166/46	01級	新極真会 東京豊島支部	スギヤマ ヨウスケ 杉山 耀翼	1042
14男	160/48	01級	実戦武道空手 武心塾	モトスギ シンタロウ 本杉 進太郎	1043
14男	154/45	03級	極真会館 北海道本部	ヨシダ ハルト 吉田 遥翔	1044
14男	162/48	02級	新極真会 福岡支部	ミウラ リュウセイ 三浦 立成	1045
14男	157/44	初段	武奨館 吉村道場	タケウチトワ 竹内 虎和	1046
14男	162/46	03級	新極真会 愛知中央支部	ニシオ ルキア 西尾 琉煌	1047
14男	160/48	初段	日本伝空手道陪勁流 祐心会	オクムラ ハヤト 奥村 隼斗	1048
14男	160/48	02級	空手道 真結氣	ミカミコタロウ 三上 虎太郎	1049
14男	159/48	01級	新極真会 大阪神戸湾岸支部	ナガタニ ルイト 長谷 瑠翔	1050
14男	165/45	準初段	桜塾	ヤナギダ リョオ 柳田 凌央	1051
0男	157/48	02級	新極真会 栃木支部	ミヤニシ リュウセイ 宮西 琉聖	1052
13男	155/48	01級	新極真会 東京江戸川支部	イチノセ レンスケ 一ノ瀬 蓮介	1053
14男	154/46	01級	清凜館	スズキ ノゾム 鈴木 希	1054
14男	157/45	初段	武奨館 吉村道場	タカノ ソウ 高野 颯	1055
14男	159/45	初段	JKJO中部地区	ヤマモト エイト 山本 瑛斗	1056
14男	160/46	01級	新極真会 大阪なにわ支部	セトグチ コウタ 瀬戸口 幸大	1057
14男	159/46	初段	聖武会館	イクボ カナト 井久保 奏音	1058
14歳男	158/46	02級	新極真会 群馬支部	セキグチ コウガ 関口 煌翔	1059
14男	154/43	04級	空手道MAC	ハギヤ ミオト 萩谷 滯翔	1060
14男	155/49	01級	新極真会 福岡支部	ババ タイガ 馬場 大河	1061

第4回全日本青少年フルコンタクト空手道選手権大会

階級番号: 43

中学2年生 男子 中量級(55kg未満)

本戦: 1分30秒 延長戦: 1分30秒(マスト判定)
 【入賞人数: 4名】
 3G 第12試合場

年齢/性別	身長/体重	級位・帯	所属	氏名	ゼッケン
14男	160 54	01級	極真武道空手連盟 極真拳武會 川崎元住吉支部	トミヤマ リオ	1062
14男	162 50	03級	新極真会 福岡支部	富山 莉王 イトウ イブキ	1063
14男	160 50	01級	新極真会 大阪西支部	伊藤 聖 コイケ ヒュウ	1064
14男	161 54	初段	JKJO中部地区	小池 日悠 ワタナベ アヤト	1065
14男	165 51	02級	新極真会 東京豊島支部	渡部 絢斗 ヨシダ ミヒロ	1066
14男	161 54	準初段	桜塾	吉田 海優 ヨコヤマ タケル	1067
14男	155 53	初段	特定非営利活動法人 空手道 修慧会	横山 猛 クワノ ルイ	1068
13男	161 53	01級	実戦空手 大場道場	桑野 瑠 オオタケ マサキ	1069
14男	156 54	02級	新極真会 和歌山支部	大竹 正希 シマモト ソウスケ	1070
14男	165 49	02級	新極真会 埼玉大宮西支部	嶋本 崇佑 マエダ キラト	1071
14男	160 52	01級	新極真会 東京豊島支部	前田 煌虎 ホシ リョウタ	1072
14男	170.1 53	初段	福本会館空手道場	星 椋太 カワグチ ユメト	1073
14男	167 54	02級	新極真会 福岡支部	川口 夢登 ヒロセ ヒュウガ	1074
14男	165 52	07級	飛馬道場	廣瀬 陽向 カトウ リム	1075
14男	164 53	03級	新極真会 西神奈川支部	加藤 莉夢 ミヤザキ トモキ	1076
14男	167 54	01級	一般社団法人北海道空手道協会 丈夫塾	宮崎 智貴 キヨカワ タイガ	1077
14男	169 52	02級	新極真会 世田谷・杉並支部	清河 太雅 サイトウ セイタ	1078
14男	159 53	初段	空手道 四葉会	齋藤 成汰 マナカ ソウ	1079
14男	160 52	初段	新極真会 東京江戸川支部	間中 蒼 オオニシ アツキ	1080
14男	160 49.5	02級	一般社団法人 国際空手道連盟 極真会館 関西総本部	大西 敦己 セイケ ナオ	1081
14男	163 48	03級	新極真会 静岡支部	清家 和桜 ワタナベ マサキ	1082
14男	163 50	02級	新極真会 福岡支部	渡邊 真幸 ワタリ ソラ	1083
14男	166 53	初段	極真空手道 忍會	渡 颯羅 ジョンストン ベガス	1084
14男	164 53	初段	新極真会 京都南支部	ジョンストン ベガス ウラハタ ハルト	1085
0男	162 52	01級	新極真会 栃木支部	浦畑 陽人 チバ ケンセイ	1086
14男	164 54	01級	NPO法人国際空手拳法連盟 白蓮会館	千葉 拳聖 エビス レイ	1087
14男	170cm 50	02級	新極真会 東京豊島支部	戎 玲生 ウマル アセフ	1088
14男	164 52	02級	極真会館 北海道総本部高木道場	Umar Asif サンペイ ゴウ	1089
14男	167 51	01級	武立会館	三瓶 豪 ヤマグチ トキヤ	1090
				山口 叶来也	

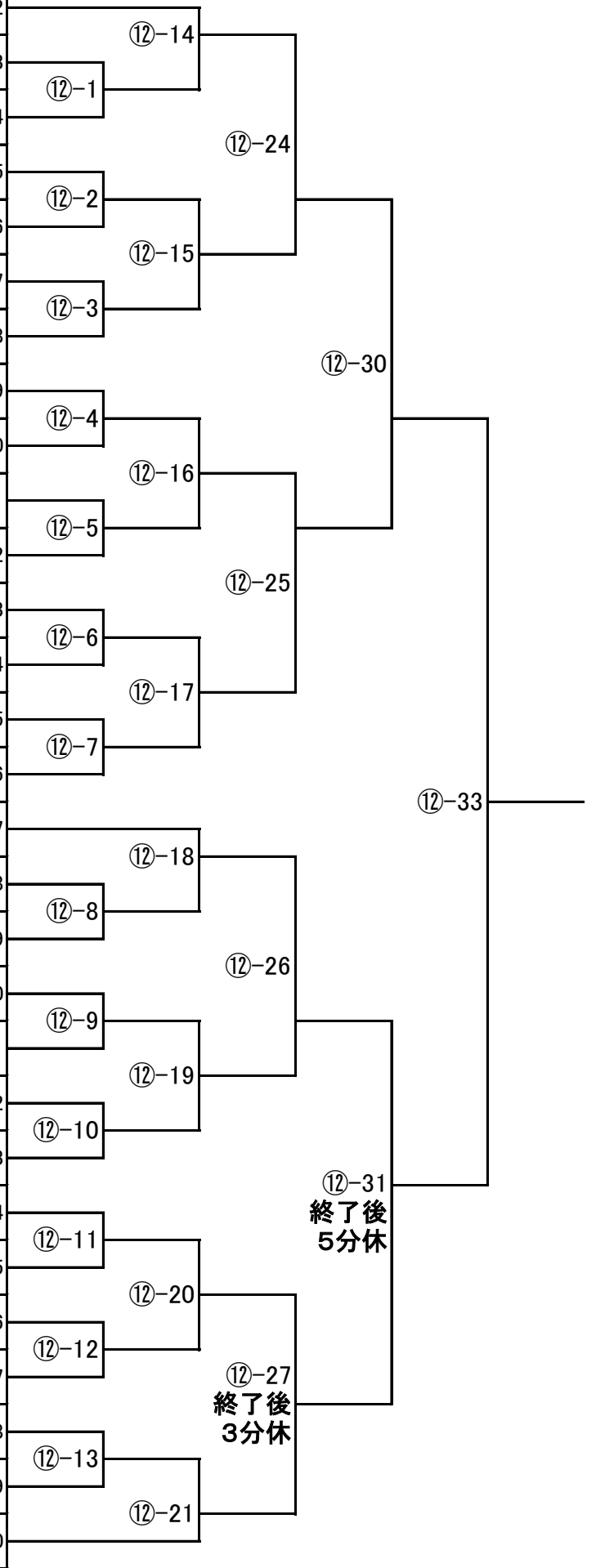

第4回全日本青少年フルコンタクト空手道選手権大会

階級番号: 44

中学2年生 男子 軽重量級(61kg未満)

本戦: 1分30秒 延長戦: 1分30秒(マスト判定)
 【入賞人数: 4名】
 3G 第8試合場

年齢/性別	身長/体重	級位・帯	所属	氏名	ゼッケン
14 男	168 58	02級	空手道無限勇進会	アキバ リュウノスケ 秋葉 竜之介	1091
14 男	176 60	02級	新極真会 神奈川北支部	イシカワ レイ 石川 励	1092
14 男	167 55	02級	新極真会 東京ベイ港支部	サラガイ アユト 皿谷 歩豊	1093
14 男	165 60	06級	新極真会 北海道道央支部	ノハラ コウエイ 野原 凰栄	1094
14 男	164 57	01級	極真武道空手連盟 極真拳武会 川崎元住吉支部	テヅカ ソウマ 手塚 蒼真	1095
14 男	172 60	04級	新極真会 栃木支部	ナガシマ タイガ 永島 大雅	1096
14 男	159 56	02級	いわき極真会館 坂本道場	スズキ ハルト 鈴木 遥斗	1097
14 男	160 56	02級	新極真会 東京江戸川支部	ハツシカ マサノリ 初鹿 仁紀	1098
14 男	173 57	初段	新極真会 和歌山支部	マツダ ユウセイ 松田 悠聖	1099
14 男	168 55	04級	日本空手道 至真会館	タカハシ コタロウ 高橋 虎汰朗	1100
14 男	158 59kg	05級	新極真会 北海道道央支部	ニイヤマ コテツ 新山 虎鉄	1101
14 男	167 55	04級	新極真会 東京山手支部	イケダ マサト 池田 真紗斗	1102
13 男	171 57	01級	新極真会 埼玉武蔵支部	オオノダ リュウキ 大野田 琉希	1103
14 男	175 60	02級	極真会館千葉田中道場	ナリタ シリュウ 成田 子龍	1104
14 男	170 60	01級	新極真会 愛知中央支部	スガヤ リク 菅谷 俐駆	1105
14 男	168 56	01級	極真武道空手連盟 極真拳武会 蒲田道場	サイトウ シキ 齋藤 志貴	1106

⑧-9	⑧-21	⑧-27
⑧-10		
⑧-11	⑧-22	⑧-30
⑧-12		
⑧-13	⑧-23	⑧-28 終了後 5分休
⑧-14		
⑧-15	⑧-24 終了後 3分休	⑧-30
⑧-16		

第4回全日本青少年フルコンタクト空手道選手権大会

階級番号: 45

中学2年生 男子 重量級(61kg以上)

本戦: 1分30秒 延長戦: 1分30秒(マスト判定)
 【入賞人数: 4名】
 3G 第6試合場

年齢/性別	身長/体重	級位・帯	所属	氏名	ゼッケン
14 男	163 65	初段	日本実戦空手道 七州会	マルモ タクト 丸茂 拓登	1107
14 男	171 74	07級	新極真会 北海道道央支部	カトウ キョウゴ 加藤 恭悟	1108
14 男	175 66	01級	新極真会 静岡支部	スズキ ユウダイ 鈴木 宥大	1109
14 男	170 61	01級	一般社団法人 国際空手道連盟 極真会館 山形県総本部田畑道場	シタラ コウキ 設楽 昂輝	1110
14 男	181 69	02級	新極真会 沖縄支部	ナカモリ ハルヒト 中森 悠仁	1111
14 男	182 103	01級	新極真会 兵庫中央支部	フルタニ ユウダイ 古谷 侑大	1112
14 男	167 78	準初段	武神 佐藤道場	ヤマダ コウノスケ 山田 幸乃丞	1113
14 男	176 91	02級	新極真会 大阪神戸湾岸支部	カタヤマ ハルマ 片山 遥真	1114
14 男	171 72	03級	新極真会 東京ベイ港支部	ウエダ ジュン 上田 潤	1115
14 男	177 65	準初段	桜塾	コジマ ショウヤ 小島 蕉也	1116
14 男	168 71	01級	新極真会 兵庫中央支部	ニシカワ コタロウ 西川 虎太郎	1117
14 男	177 77	01級	実戦空手道 谷岡道場	コダマ ケント 児玉 絢翔	1118
14 男	175 74	01級	日本実戦空手道 七州会	スガイ サツキ 須貝 瑠月	1119
14 男	168 61	03級	新極真会 岡山市北道場	キタムラ ヒロ 北村 尋	1120
14 男	167 84	01級	新極真会 東京江戸川支部	サカモト コセイ 坂本 琥聖	1121
14 男	168 89	01級	新極真会 大阪神戸湾岸支部	オオモリ アヤト 大森 礼士	1122
14 男	174 72	01級	実戦空手 大場道場	ホンダ コタロウ 本多 虎太郎	1123
14歳 男	165 66	01級	新極真会 長野支部	イトウ コウタロウ 伊藤 剛太郎	1124
14歳 男	176 90	06級	新極真会 北海道道央支部	ナガモリ ミツバ 長森 三葉	1125
14 男	170 68	初段	世界闘英館空手道	ナカニシ ケイタ 中西 啓太	1126

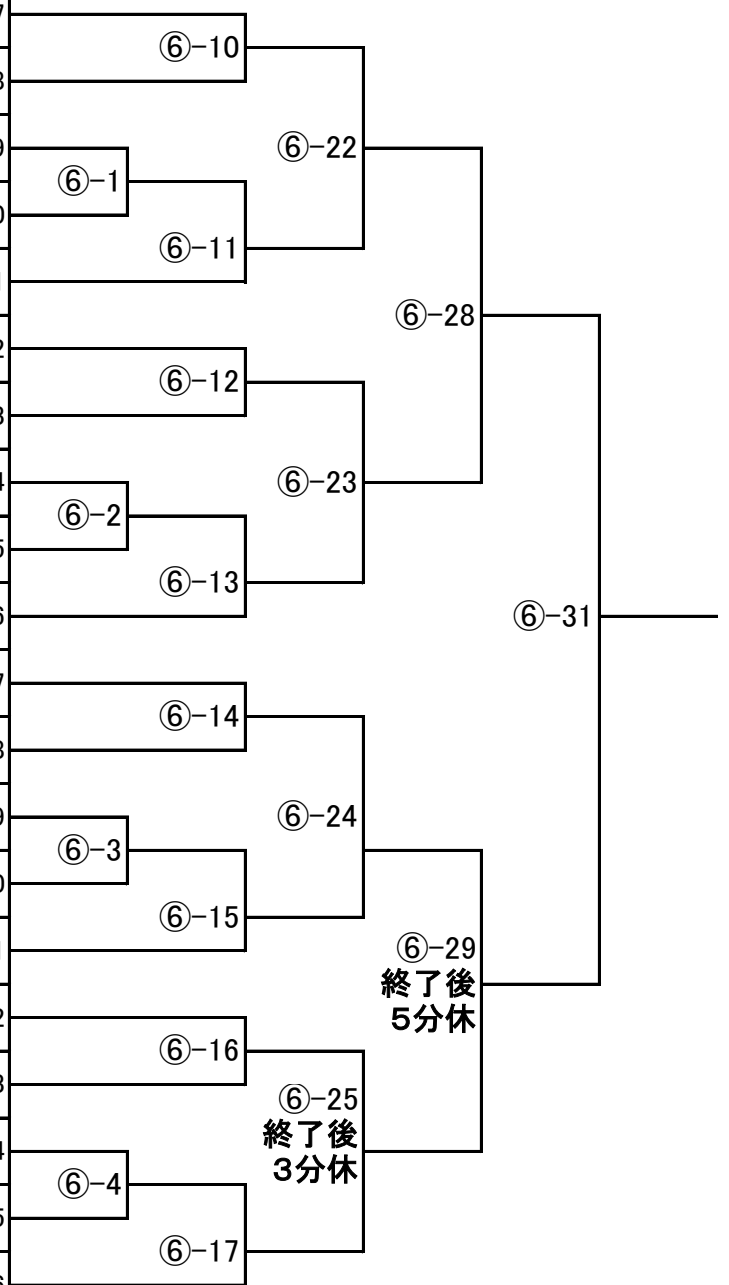

第4回全日本青少年フルコンタクト空手道選手権大会

階級番号: 46

中学2年生 女子 軽量級(49kg未満)

本戦: 1分30秒 延長戦: 1分30秒(マスト判定)
 【入賞人数: 4名】
 3G 第2試合場

年齢/性別	身長/体重	級位・帯	所属	氏名	ゼッケン
14 女	152 45	02級	空手道無限勇進会	ミカシマ ナナ 三ヶ島 なな	1127
14 女	157 45	01級	清凜館	タカシマ リン 高島 凜	1128
14 女	132 44	01級	総極真 選手会	シバサキ シキ 柴崎 心希	1129
14 女	161 48	03級	新極真会 東京城南川崎支部	ヤマキ ハルナ 山木 遥奈	1130
14 女	148 43	02級	新極真会 東京豊島支部	サシダ ユイ 佐志田 ゆい	1131
14 女	144 42	初段	日本実戦空手道 七州会	ヤマモト ノア 山本 乃愛	1132
14 女	152 42	01級	新極真会 静岡支部	クサナギ リセ 草薙 璃星	1133
14 女	154 44	01級	日本空手道 至真会館	ナガセ ニジホ 長瀬 虹歩	1134
14 女	150 42	01級	新極真会 兵庫中央支部	ヤマダ コノミ 山田 このみ	1135
14 女	156 41	02級	新極真会 福岡支部	イトウ ユヅキ 伊藤 優月	1136
14 女	154 44	01級	空手道 四葉会	イケダ レン 池田 恋	1137
14 女	155 47	02級	空手道MAC	コバヤシ ハナ 古林 華	1138
14 女	159 47	01級	極真会館 広島県本部	マツシマ ハナミ 松島 華桜	1139
14 女	151 43	01級	新極真会 千葉南支部	サワハタ リノ 澤島 莉希	1140
13 女	155 45	01級	岩崎空手	イワサキ ハナ 岩崎 羽那	1141
14 女	155 47	04級	新極真会 静岡支部	ムラコシ ユキノ 村越 由季乃	1142
14 女	159 48	05級	一般社団法人 日本国際空手協会	サトウリルカ 佐藤 莉琉樺	1143
14 女	163 48	初段	富田流実践空手道 成心會	コンドウ ライア 近藤 麗愛	1144

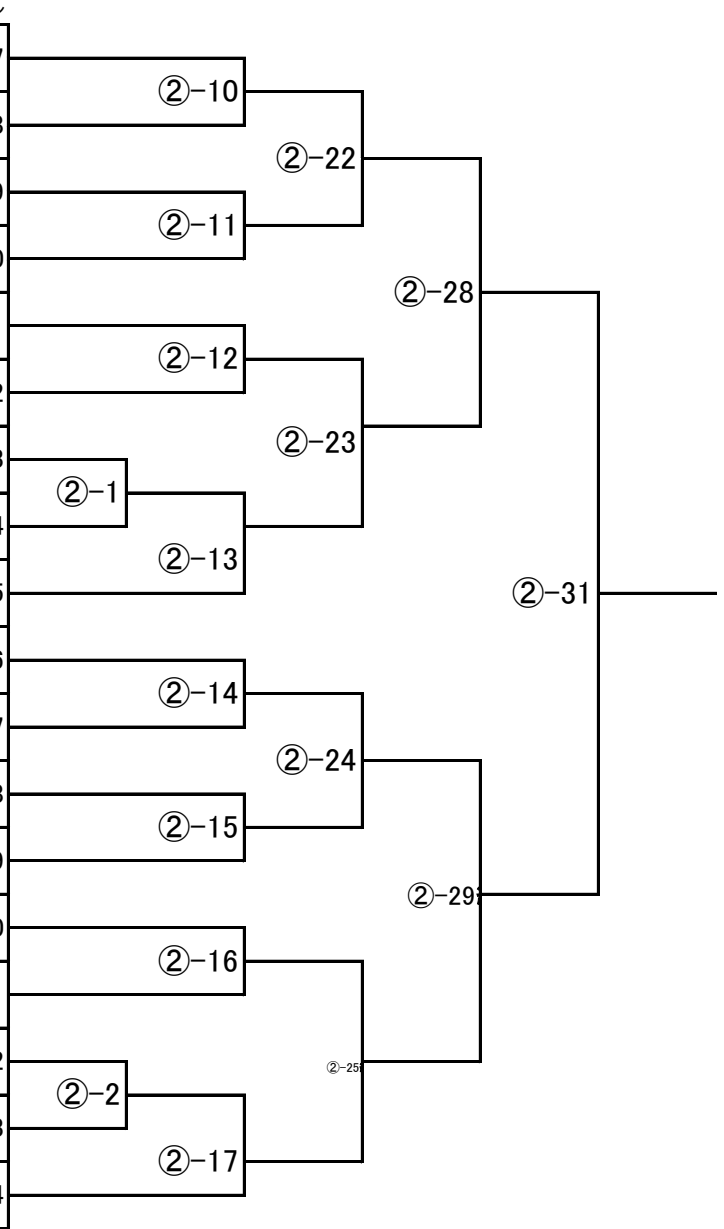

第4回全日本青少年フルコンタクト空手道選手権大会

階級番号: 47

中学2年生 女子 重量級(49kg以上)

本戦:1分30秒 延長戦:1分30秒(マスト判定)
【入賞人数:2名】
3G 第11試合場

年齢/性別	身長/体重	級位・帯	所属	氏名	ゼッケン
14 女	159 56	02級	新極真会 福岡支部	ミドリ アヤネ 緑 絢音	1145
14 女	166 56	初段	淑徳巣鴨空手道部	マツダ ルカ 松田 留禾	1146
14 女	166 57	初段	日本空手道 至真会館	サイトウ コハル 齋藤 心春	1147
14 女	153 54	02級	新極真会 千葉南支部	タカハシ トア 高橋 叶愛	1148
14 女	160 58	初段	日本空手連盟 誠真会館	ニタミズ サラサ 仁田水 咲良	1149
14 女	152 51	初段	日本実戦空手道 七州会	ガナハ ユウ 我那覇 優羽	1150
14 女	162 54	01級	新極真会 東京豊島支部	オオカド ユリ 大門 優里	1151
14 女	156 58	初段	日本空手道 至真会館	オオイシ カホ 大石 香歩	1152
14 女	163 58	05級	新極真会 川崎東湘南支部	ハーネツジ ココミ ハーネツジ 心々美	1153
14 女	160 65	05級	日本空手道 野地道場	テイ セイラ 鄭 星来	1154
14 女	163 59	01級	新極真会 厚木・赤羽支部	スズキ ナルミ 鈴木 成実	1155

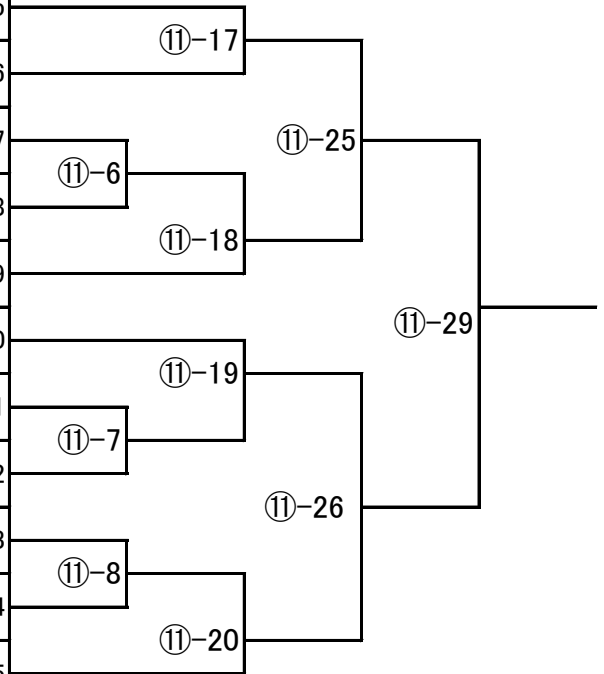

第4回全日本青少年フルコンタクト空手道選手権大会

階級番号: 48

中学3年生 男子 軽量級(55kg未満)

本戦: 1分30秒 延長戦: 1分30秒(マスト判定)
【入賞人数: 2名】
3G 第6試合場

年齢/性別	身長/体重	級位・帯	所属	氏名	ゼッケン
15 男	163 49	弐段	大上會	カワイ リアト 河合 利亜斗	1156
15 男	165 48	01級	新極真会 神奈川東横浜支部	ササヤマ リク 笹山 凌空	1157
15 男	160 54	02級	一般社団法人 日本国際空手協会	トミザワ ユウト 富澤 勇飛	1158
15 男	155 54	01級	新極真会 栃木支部	テラグチ コウセイ 寺口 晃聖	1159
15 男	172 54	01級	一般社団法人 国際空手道連盟 極真会館 沖縄県支部	オオナカ ミツキ 大中 洸希	1160
15 男	165 52	初段	蒼天塾	カキハラ スバル 柿原 昂	1161
15 男	146 45	準初段	桜塾	ムラタ フウガ 村田 風我	1162
15 男	166 46	準初段	桜塾	スズキ ナイト 鈴木 騎士	1163
15 男	161 48	初段	富田流実践空手道 成心會	ヤマモト ソラ 山本 颯良	1164
15 男	157 47	01級	新極真会 群馬支部	イマイズミ ハルト 今泉 陽翔	1165
15 男	165 55	04級	新極真会 新潟支部	ヤスモト アヤトラ 安本 理虎	1166
15 男	162cm 54kg	08級	全日本空手道 森道場	ヤマナカ レンノスケ 山中 蓮之輔	1167
15 男	170 54	初段	実戦空手道 谷岡道場	コジマ ハヤト 小嶋 隼飛	1168

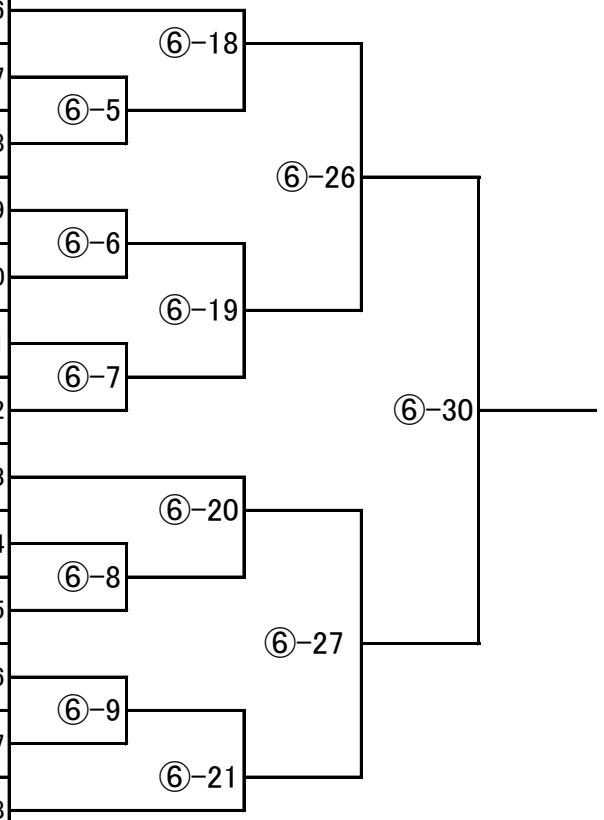

第4回全日本青少年フルコンタクト空手道選手権大会

階級番号: 49

中学3年生 男子 中量級(60kg未満)

本戦:1分30秒 延長戦:1分30秒(マスト判定)
【入賞人数:2名】
3G 第7試合場

年齢/性別	身長/体重	級位・帯	所属	氏名	ゼッケン
15 男	163 59	02級	新極真会 福岡支部	ヨコシマ ヒロム 横島 玄武	1169
15 男	172 58	02級	清凜館	ヨシダ ハヤト 吉田 隼斗	1170
15 男	166 59	01級	新極真会 世田谷・杉並支部	コバヤシ コウタロウ 小林 幸太郎	1171
15 男	164 59	初段	極真空手道 忍會	ナガサカ シリュウ 長坂 子龍	1172
15 男	169 55	01級	新極真会 栃木支部	ハシモト ライキ 橋本 頼輝	1173
15 男	162 59	初段	JKJO中部地区	カトウ ハルキ 加藤 陽生	1174
15 男	174 58	02級	新極真会 静岡支部	ワタナベ カズマ 渡邊 和真	1175
15 男	158 58	初段	武道教育センター優至会	ツカモト ユウキ 塚本 悠剛	1176
15 男	170 59	初段	清凜館	ソブエ カイト 祖父江 海斗	1177

第4回全日本青少年フルコンタクト空手道選手権大会

階級番号: 50

中学3年生 男子 軽重量級(67kg未満)

本戦: 1分30秒 延長戦: 1分30秒(マスト判定)
 【入賞人数: 1名】
 3G 第12試合場

年齢/性別	身長/体重	級位・帯	所属	氏名	ゼッケン
15 男	168 67	01級	新極真会 福岡支部	ハンセイ ユウト 半晴 優禮	1178
15 男	170 61	04級	新極真会 埼玉武蔵支部	ノダ ナツキ 野田 凧月	1179
15 男	170 65	01級	空手道無限勇進会	ハセガワ コウセイ 長谷川 鳳星	1180
15 男	163 62	03級	空手道MAC	ササキ ユイト 佐々木 結糸	1181
15 男	166 63	04級	新極真会 和歌山支部	ワキモト サクト 脇本 朔久都	1182
15 男	168 66	初段	新極真会 愛知中央支部	キノシタ ナオヤ 木下 直哉	1183

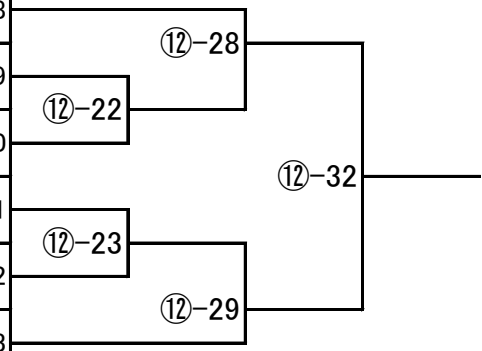

第4回全日本青少年フルコンタクト空手道選手権大会

階級番号: 51

中学3年生 男子 重量級(67kg以上)

本戦: 1分30秒 延長戦: 1分30秒(マスト判定)
 【入賞人数: 1名】
 3G 第5試合場

年齢/性別	身長/体重	級位・帯	所属	氏名	ゼッケン
15 男	167 67	初段	日本空手道 久保田道場	ウチダ ゼンジ 内田 全祇	1184
15 男	173 67	06級	空手道無限勇進会	イグチ ダイヤ 井口 大也	1185
15 男	166 68	準初段	桜塾	コジマ レイ 小島 滯	1186
15 男	175 100	02級	極真会館 手塚グループ 宮城県本部	マツバエ ユウキ 松八重 祐希	1187
15 男	176 69	初段	新極真会 福岡支部	ムラタ テッセイ 村田 哲成	1188

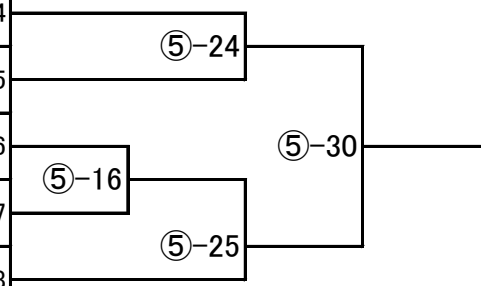

第4回全日本青少年フルコンタクト空手道選手権大会

階級番号: 52

中学3年生 女子 軽量級(53kg未満)

本戦: 1分30秒 延長戦: 1分30秒(マスト判定)
 【入賞人数: 2名】
 3G 第2試合場

年齢/性別	身長/体重	級位・帯	所属	氏名	ゼッケン
15 女	155 46	01級	新極真会 福岡支部	カワムラ ナナ 河村 奈々	1189
15 女	157 48	01級	JKJO中国地区	キジマコノハ 末島 心華	1190
15 女	154 52	01級	新極真会 静岡支部	モチツキ ユメ 望月 悠愛	1191
15 女	150 42	初段	実戦空手 大場道場	オオタケ マホ 大竹 真帆	1192
15 女	165 48	01級	新極真会 浦和支部	ナカムラ ユリア 中村 友莉亜	1193
15 女	154 48	05級	空手道 仁聖会	カワニシ ユズナ 川西 柚愛	1194
15 女	158 48	01級	新極真会 栃木支部	アゼチ キホ 畦池 姫歩	1195
15 女	154 50	初段	一般社団法人 日本国際空手協会	ウチダ ユユ 内田 悠々	1196
15 女	158 47	初段	一般社団法人 日本国際空手協会	ヤスダ アイリ 安田 愛梨	1197
15 女	153 45	04級	新極真会 群馬支部	ナガセ カオン 長瀬 花恩	1198
15 女	158 52	初段	新極真会 愛知中央支部	よしむら もえ 吉村 萌	1199
15 女	157 51	01級	新極真会 東京ベイ港支部	ヤマナカ ユイカ 山中 友結香	1200
15 女	154 48	02級	新極真会 東京城南川崎支部	ニシハラ ミズキ 西原 瑞姫	1201
0 女	150 45	無級	新極真会 厚木・赤羽支部	ミガワ ハル 箕川 葉琉	1202
15 女	161 48	02級	極真武道空手連盟 極真拳武會 さいたま浦和支部	タナカ アン 田中 杏	1203

②-3	②-4	②-5	②-6	②-7	②-8	②-9	②-21	②-18	②-19	②-20	②-26	②-27	②-30
-----	-----	-----	-----	-----	-----	-----	------	------	------	------	------	------	------

第4回全日本青少年フルコンタクト空手道選手権大会

階級番号: 53

中学3年生 女子 重量級(53kg以上)

本戦: 1分30秒 延長戦: 1分30秒(マスト判定)
 【入賞人数: 1名】
 3G 第5試合場

年齢/性別	身長/体重	級位・帯	所属	氏名	ゼッケン
15 女	172 65	初段	新極真会 愛知中央支部	カツヤ リク 勝谷 梨生	1204
15 女	155 57	初段	極真武道空手連盟 極真拳武会 川崎元住吉支部	ホンダ ナツ 本田 夏	1205
15 女	150 52	初段	新極真会 大阪東部支部	アダチ ナイル 足立 奈衣琉	1206
15 女	155 68	初段	日本伝空手道陪勁流 祐心会	カツレン ミユナ 勝連 未結菜	1207
15 女	153 60	初段	日本空手道 至真会館	アライ ミユウ 荒井 美憂	1208
15 女	160 57	初段	武道教育センター優至会	コガハラ ミオ 古河原 海音	1209
15 女	164 53	01級	新極真会 世田谷・杉並支部	ゴトウ マヤ 後藤 真弥	1210

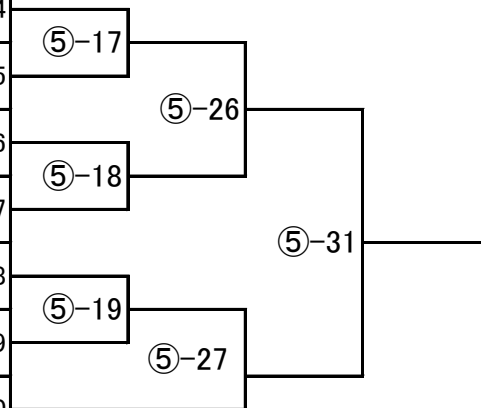

第4回全日本青少年フルコンタクト空手道選手権大会

階級番号: 54

高校生 男子 軽量級(58kg未満)

本戦:2分 延長戦:2分(マスト判定)
【入賞人数:4名】
3G 第9試合場

年齢/性別	身長/体重	級位・帯	所属	氏名	ゼッケン
16男	168/57	01級	フルコンタクトカラテスクール	サノ ミツル	1211
16男	167/57	初段	新極真会 愛知中央支部	ウメハラ ソウヘイ	1212
17男	170/57	01級	一般社団法人 空手道中山道場	ナカヤマ セナ	1213
16男	175/57	01級	新極真会 総本部	ナラザキ タイ	1214
16男	173/57	初段	新極真会 世田谷・杉並支部	サイトウ ソウスケ	1215
17男	170/52	01級	新極真会 滋賀中央支部	ハラカワ ヨシキ	1216
17男	163/56	01級	実戦格闘空手道場 雅	ササキ イトア	1217
18男	165/57	初段	新極真会 練馬支部	スズキ ラクト	1218
17男	180/57	準初段	桜塾	ハタナカ ユウト	1219
17男	171/57	01級	新極真会 神奈川東横浜支部	ヨシカワ コウキ	1220
16男	165/57	03級	フルコンタクトカラテスクール	マツオカ ヤマト	1221
17男	170/57	03級	新極真会 愛知中央支部	ノムラ シュウジロウ	1222
17男	172/57	03級	極真空手道 忍會	モリタ ユウト	1223
17男	170/57	01級	新極真会 鹿児島中央支部	サカエ リュウト	1224
17男	170/54	初段	新極真会 東京江戸川支部	ヤブキ ユウセイ	1225
17男	168/57	初段	一般社団法人北海道空手道協会 丈夫塾	コン ソウイチロウ	1226

⑨-1	⑨-2	⑨-3	⑨-4	⑨-5	⑨-6	⑨-7	⑨-8
⑨-15	⑨-16	⑨-17	⑨-18	⑨-23	⑨-24	⑨-27	⑨-27
⑨-24 終了後 5分休							

第4回全日本青少年フルコンタクト空手道選手権大会

階級番号: 55

高校生 男子 軽中量級(64kg未満)

本戦:2分 延長戦:2分(マスト判定)
【入賞人数:2名】
3G 第10試合場

年齢/性別	身長/体重	級位・帯	所属	氏名	ゼッケン
17 男	165 59	初段	空手道 光武会館	オオニシ タイチ 大西 泰地	1227
16 男	163 62	01級	新極真会 沖縄支部	ハタノ ケイト 波多野 景人	1228
17 男	164 60	06級	日本空手道 久保田道場	ササヤマ ユウタ 笹山 優太	1229
16 男	172 63	02級	新極真会 福岡支部	ヒロセ ユウマ 廣瀬 悠真	1230
17 男	173 64	01級	実戦武道空手 武心塾	モトスギ リンタロウ 本杉 麟太郎	1231
16 男	171 63	準初段	一般社団法人 空手道中山道場	イワノ アユム 岩野 歩夢	1232
15 男	168 60	01級	実戦武道空手 武心塾	ワチ ユウキ 和知 優樹	1233
16 男	180 63	01級	新極真会 厚木・赤羽支部	イシダ ハヤテ 石田 颯天	1234
16 男	170 61	初段	一般社団法人国際空手道連盟 ワールド極真会館	クスモト ハルマ 楠元 陽真	1235
16 男	165 58	03級	新極真会 世田谷・杉並支部	フクシマ シツキ 福島 獅月	1236
16 男	163 62	初段	日本空手道 悠心道場	タカオカ ヒナタ 高岡 日向	1237
17 男	172 62	01級	新極真会 福岡支部	オオツボ セイタ 大坪 星太	1238

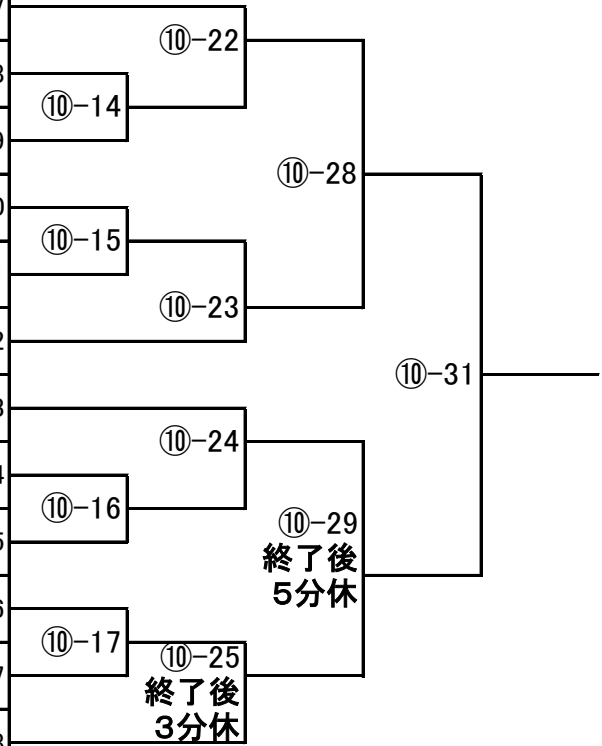

第4回全日本青少年フルコンタクト空手道選手権大会

階級番号: 56

高校生 男子 中量級(69kg未満)

本戦:2分 延長戦:2分(マスト判定)
【入賞人数:2名】
3G 第4試合場

年齢/性別	身長/体重	級位・帯	所属	氏名	ゼッケン
16 男	175 65	初段	新極真会 東京首都西支部	ヤマナカ コタロウ 山中 琥太郎	1239
16 男	172 66	01級	新極真会 栃木支部	アゼチ タクホ 畦池 拓歩	1240
18 男	176 68	01級	新極真会 沖縄支部	ジャハナ ミナト 謝花 南斗	1241
16 男	175 68	01級	一般社団法人国際空手道連盟 極真会館 神奈川県井上道場	ヒノ マサタダ 日野 将忠	1242
16 男	170 67	01級	新極真会 香川中央支部	ニシマル タイチ 西丸 太一	1243
16 男	177cm 65	初段	武奨館 吉村道場	ウラヤマ リュウセイ 浦山 竜精	1244
18歳 男	172 67	01級	実戦空手道 谷岡道場	ホンマ リク 本間 璃玖	1245
17 男	178 67	01級	新極真会 東京ベイ港支部	タキユウ ユウキ 田久 夕樹	1246
18 男	173 68	初段	NPO法人国際空手拳法連盟 白蓮会館	マツダ ヒュウガ 松田 彪雅	1247
17 男	174 67	02級	新極真会 千葉北支部	エビハラ ソラ 海老原 昊	1248
18 男	173 68	01級	岩崎空手	イワサキ ショウマ 岩崎 匠真	1249
18 男	180 68	初段	日本実戦空手道 七州会	タブチ シイ 田淵 海	1250

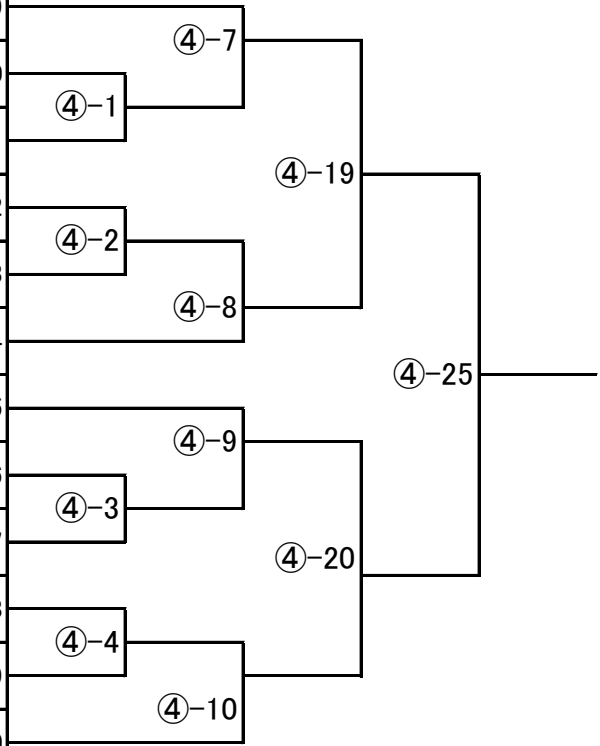

第4回全日本青少年フルコンタクト空手道選手権大会

階級番号: 57

高校生 男子 軽重量級(75kg未満)

本戦:2分 延長戦:2分(マスト判定)
【入賞人数:2名】
3G 第4試合場

年齢/性別	身長/体重	級位・帯	所属	氏名	ゼッケン
16 男	173 69	初段	日本実戦空手道 七州会	マルモ ユウタ 丸茂 雄太	1251
16 男	178 74	07級	新極真会 沖縄支部	トモリ レオン 友利 徠元	1252
16 男	172 70	01級	新極真会 兵庫中央支部	タニグチ アイキ 谷口 愛生	1253
18 男	174 74	弐段	淑徳巣鴨空手道部	カシワダ ユウキ 柏田 悠希	1254
16 男	171 70	初段	全日本空手道 森道場	モリ ケンジロウ 森 絢二郎	1255
18 男	168 74	初段	新極真会 新潟支部	ハヤシ カズキ 林 一樹	1256
16 男	166 67	01級	新極真会 徳島西南支部	ウメモト タイセイ 梅本 泰成	1257
16 男	170 74	初段	一般社団法人 国際空手道連盟 極真会館 東京都佐藤道場	ヤマナカ イッセイ 山中 一成	1258

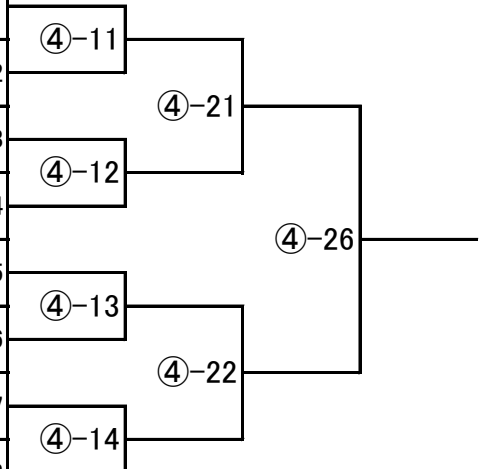

第4回全日本青少年フルコンタクト空手道選手権大会

階級番号: 58

高校生 男子 重量級(75kg以上)

本戦:2分 延長戦:2分(マスト判定)
【入賞人数:2名】
3G 第4試合場

年齢/性別	身長/体重	級位・帯	所属	氏名	ゼッケン
17 男	177 93	準初段	桜塾	フジタ コウヤ 藤田 琥也	1259
17 男	162 80	02級	新極真会 鹿児島中央支部	ソメカワ セナ 染川 世和	1260
17 男	170 103	初段	新極真会 世田谷・杉並支部	ハヤシ コウセイ 林 晃世	1261
16 男	169 78	初段	新極真会 長野支部	シモダイラ ヤマト 下平 大翔	1262
16 男	174 97	01級	新極真会 東京城南川崎支部	キタジマ ヨシミチ 北嶋 儀道	1263
16 男	170 90	初段	立志会	モトスギ イッサ 本杉 一颯	1264
15 男	175 88	01級	新極真会 浦和支部	サトウ タイセイ 佐藤 大成	1265
17 男	176 87	01級	新極真会 長野支部	フジモリ ゲンキ 藤森 玄毅	1266
17 男	168 95	準初段	桜塾	ナカムラ カイセイ 中村 海晴	1267
16 男	175 98	初段	新極真会 東京江戸川支部	コモリ ハヤト 小森 隼人	1268

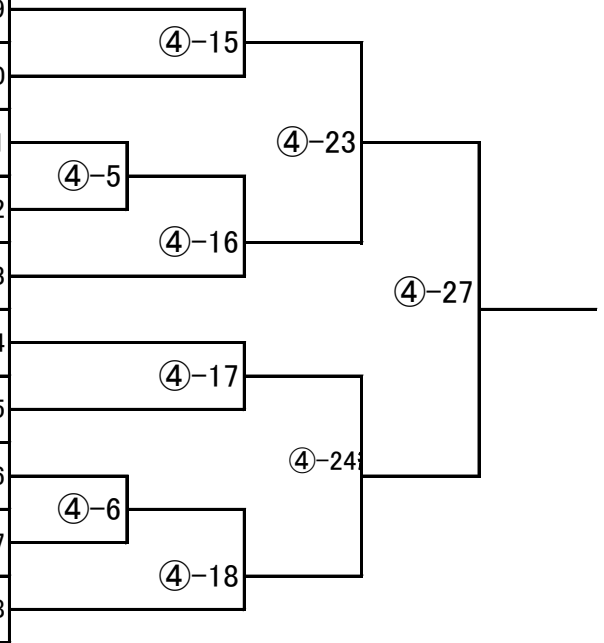

第4回全日本青少年フルコンタクト空手道選手権大会

階級番号: 59

高校生 女子 軽量級(51kg未満)

本戦: 2分 延長戦: 2分(マスト判定)
【入賞人数: 1名】
3G 第9試合場

年齢/性別	身長/体重	級位・帯	所属	氏名	ゼッケン
17 女	161 47	初段	空手道 光武会館	ニシダ レナ 西田 玲那	1269
17 女	156 46	01級	正伝流空手道中村道場	ストウ ミユ 須藤 美結	1270
18 女	163 50	02級	極真武道空手連盟 極真拳武会 さいたま浦和支部	タナカ エマ 田中 絵麻	1271
18 女	155 48	初段	日本伝空手道陪勁流 祐心会	オクムラ サラ 奥村 沙來	1272
17 女	159 50	初段	フルコンタクトカラテスクール	サノ ミズキ 佐野 瑞祇	1273
16 女	154 48	初段	JKJO中部地区	ニシヤマ ソナ 西山 空那	1274

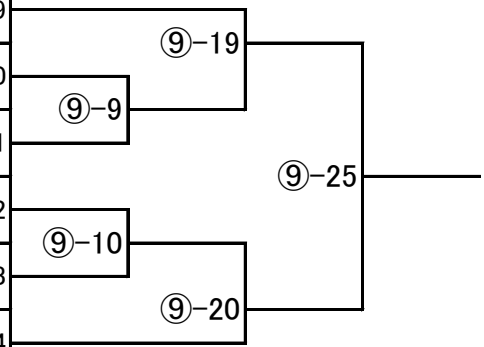

第4回全日本青少年フルコンタクト空手道選手権大会

階級番号: 60

高校生 女子 中量級(58kg未満)

本戦:2分 延長戦:2分(マスト判定)
【入賞人数:2名】
3G 第9試合場

年齢/性別	身長/体重	級位・帯	所属	氏名	ゼッケン
16 女	156 54	01級	新極真会 厚木・赤羽支部	マエノ ヒメキ 前野 姫輝	1275
16 女	157 54	02級	新極真会 東京山手支部	アカギ ヒマリ 赤木 向夏花	1276
16 女	162 52	初段	新極真会 三重中央支部	アオタ メイ 青田 芽依	1277
16 女	161 54	準初段	桜塾	タカハシ マイア 高橋 莓愛	1278
17 女	161 55	初段	新極真会 岡山東支部	フタツギ ワカナ 二木 和奏	1279
16 女	169 56	01級	新極真会 群馬支部	ウエマツ オトハ 植松 音羽	1280
16 女	157 56	初段	新極真会 大阪東部支部	ナカオカ ニコ 中岡 虹空	1281
16 女	157 52	初段	日本実戦空手道 七州会	サカイ ノワ 酒井 希羽	1282

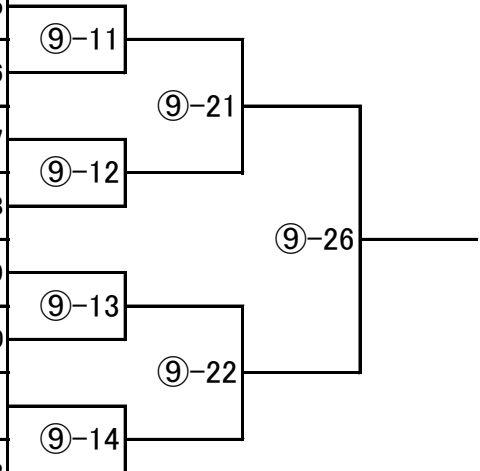

第4回全日本青少年フルコンタクト空手道選手権大会

階級番号: 61

高校生 女子 重量級(58kg以上)

本戦:2分 延長戦:2分(マスト判定)
【入賞人数:1名】
3G 第3試合場

年齢/性別	身長/体重	級位・帯	所属	氏名	ゼッケン
17 女	160 51	初段	清凜館	イワグチ サラ 岩口 紗藍	1283
16歳 女	163 63	02級	新極真会 千葉北支部	ツカゴシ ヒナコ 塚越 陽菜子	1284
18 女	161 64	初段	新極真会 神奈川東横浜支部	ワタナベ アイリ 渡辺 愛梨	1285
18 女	161 63	弐段	淑徳巣鴨空手道部	マツダ リオ 松田 理央	1286
17 女	163 64	01級	新極真会 徳島北東あわじ支部	オオツカ ミユ 大塚 未夢	1287
16 女	162 59	02級	実戦格闘空手道場 雅	カサイ アイネ 葛西 愛音	1288
18 女	166 65	弐段	淑徳巣鴨空手道部	トガワ ユナ 戸川 夕渚	1289

